



IB311ESB - K42p1 / IB311ESB - K42p1 - A / IB311ESB - K42p1 - B / IB311ESB - K42p1 - C

USER MANUAL

- 본 제품은 정격전압 220V 50/60Hz 사용 전용 제품입니다.
- 제품의 외관이나 규격 등은 제품의 품질을 개선하기 위해서 소비자에게 사전 고지없이 변경될 수 있습니다.
- 본 제품 유리에 부착된 에너지 소비효율 라벨 상의 에너지 비용 표시사항과 실제 에너지 비용은 소비자가 실제 사용하는 에너지 사용량, 사용기간 또는 전기요금 인상 등 외부 요인으로 인해 달라질 수 있습니다.
- 본제품은 국내(대한민국)에서만 사용이 가능합니다, 해외에서 사용하는 경우, 예기치 못한 고장이나 사고의 원인이 됩니다.
해외 사용으로 인한 사고나 고장의 경우 당사에서는 제품의 수리를 포함해서 일체의 책임을 지지 않습니다.
- 읽고 난 후에는 가까운 장소에 본 사용 설명서를 보관하세요.

안전한 사용을 위한 주의사항

쿡앤쿡 인덕션 제품

주식회사 쿡앤쿡 인덕션 제품을 구입해 주셔서 감사합니다. 빠르고 효율적인 인덕션 제품을 안전하게 오래 사용하고, 예기치 못한 위험 및 상해를 방지하기 위해서 “안전한 사용을 위한 주의사항”을 먼저 주의 깊게 살펴보신 후 사용하시기 바랍니다.

안전한 사용을 위한 주의사항



위험 : 지시사항을 지키지 않았을 경우 사용자가 사망하거나 중상을 입을 위험이 있습니다.



경고 : 지시사항을 지키지 않았을 경우 사용자가 사망하거나 중상을 입을 가능성이 있습니다.



주의 : 지시사항을 지키지 않았을 경우 사용자가 상해를 입거나 재산상 손해가 발생할 수 있습니다.

위험

■ 반드시 지정된 전원을 사용하십시오. (본 제품은 AC 220V 전용입니다)

- 사용전원의 전압이 명판에 지정된 전압과 일치하는지 확인하십시오.
- 제품 명판은 제품 아랫면에 있습니다.
- 사용전원이 명판의 표시와 다를 경우, 제품의 고장은 물론 화재, 감전사고의 원인이 됩니다.
- 이사항 경우에도 사용전원과 제품명판이 일치하는지 확인하여 주십시오.
- 본제품은 전류 용량에 맞는 전용선과 콘센트를 사용하십시오.

■ 지진, 화재 시 또는 사용중 이상동작, 이상음, 이상한 냄새 등을 감지했을 때에는 곧바로 사용을 멈추고, 전원케이블을 콘센트에서 분리시켜 주십시오.

- 만약 제품 사용중에 유리상판이 깨지거나 갈라지면 전기적인 충격을 피하기 위하여 전원코드를 콘센트에서 분리시켜 주십시오.

■ 제품을 향해 물을 뿌리지 마십시오.(특히 청소시)

- 제품 내부에 주요 전자 부품 및 버너관련 부품에 물이 침투할 경우 제품고장은 물론 화재 및 상해의 직접적인 원인이 됩니다. 절대로 물을 뿌리지 마십시오.

■ 당사 서비스요원 이외에는 절대로 분해, 수리, 개조를 하지마십시오.

- 임의로 제품을 분해, 수리, 개조하는 경우 제품 안전에 큰 영향을 줄 수 있습니다. 제품의 고장이라 생각될 때에는 사용설명서를 참조하시거나 당사 서비스센터에 연락하여 주십시오.

안전한 사용을 위한 주의사항

경고

■ 불이 붙기 쉬운 물건은 가까이 놓지 마십시오.

- 제품과열로 인한 제품고장 및 화재의 원인이 됩니다.
-

■ 조리 이외의 다른 용도로 사용하지 마십시오.

- 의류의 건조, 다른 가연물의 점화를 위한 용도 등으로 사용할 경우 화재 및 제품파손의 원인이 됩니다.
-

■ 빈 냄비를 올려놓고 가열하지 마십시오.

- 제품과열로 인한 제품고장 및 화재의 원인이 됩니다.
-

■ 전원케이블이 제품에 접촉되거나, 제품 밑으로 지나가지 않도록 주의하여 주십시오.

- 케이블이 손상되어 누전의 원인이 됩니다.
-

■ 전원케이블이 손상 및 파손되었을 경우 사용을 중단하십시오.

- 손상된 케이블은 감전의 원인이 될 수 있습니다.
-

■ 어린이의 접근을 막아 주십시오.

- 화상 및 감전의 위험이 있습니다.
-

■ 유리상판 전체를 덮어 썬우는 보조용구 또는 커다란 철판을 사용하지 마십시오.

- 이상과열에 의한 화재 및 제품파손의 원인이 됩니다.
-

■ 유리상판에 무리한 하중 및 외부충격을 가하지 마십시오.

- 심한 충격에 의한 파손으로 과열이나 화재, 감전의 원인이 됩니다.
-

■ 젖은 손으로 제품을 만지지 마십시오.

- 제품이 오동작 되어 화상 및 감전의 위험이 있습니다.
-

■ 유리상판을 조리대로 사용하지 마십시오.

- 제품파손의 우려가 있습니다.
-

■ 반드시 기준에 맞는 설치장에 설치한 후 사용하십시오.

- 제품이 정상작동을 할 수 없을 뿐더러 불안정한 고정은 제품의 고장, 화재 및 감전의 직접적인 원인이 됩니다.
-

■ 제품 아래쪽의 공기흡입구를 막지 말아 주십시오.

- 제품파손의 우려가 있습니다.
-

안전한 사용을 위한 주의사항

경고

■ 스크래퍼를 사용할 경우에는 제품 상판이 충분히 식은 후 사용하십시오.

- 상판이 뜨거운 상태에서 청소를 하는 경우 화상의 위험이 있습니다.
 - 또한, 상판의 모서리 부분은 깨지기 쉬우므로 조리기구 이동시 충격이 가해지지 않도록 유의하십시오.
 - 스크래퍼의 칼날에 주의하십시오.
-

■ 인공심장기 등 신체내부에 기계적인 물질을 소유한 사람이 본 제품을 사용하실 경우에는 전문의와 상담 후 사용하여 주십시오.

- 제품 사용중 영향을 줄 수 있습니다.
-

■ 전원연결 및 설치는 시공자와 협의하여 설치 환경에 맞도록 설치하십시오.

- 제품 사용중 영향을 줄 수 있습니다.
-

■ 다른 조리기기(가스렌지 등)로 미리 가열한 기름을 IH 화구에서 사용하지 마십시오.

- 온도가 지나치게 상승하여 화재의 원인이 됩니다.
-

■ 사용중 용기와 화구의 표시 밖으로 이동할 수 있습니다.

- 용기를 화구의 중앙으로 옮겨주십시오.
-

■ 이 기기는 신체 감각, 정신 능력이 결여되어 있거나 경험과 지식이 부족하여, 감독 / 지시 없이 안전하게 기기를 사용할 수 없는 사람(어린이 포함)이 사용하도록 만들어지지 않았습니다.

- 어린이가 기기를 가지고 놀지 않도록 보호자의 감시가 필요합니다.
-

■ 전원 코드가 파손된 경우, 위험요소를 피하기 위해 제조사 / 대리점 또는 유자격자를 통해 코드를 교체해야 합니다.

안전한 사용을 위한 주의사항

! 주의

■ 나이프, 포크, 스푼 등 금속재를 제품표면에 두지 마십시오.

- 화상의 위험이 있습니다.
-

■ 제품 사용 중 또는 사용후에는 제품이 식을때까지 손을 대지 말아주십시오.

- 특히 어린이의 접근을 절대 막아주십시오. 제품이 매우 고열이기 때문에 화상을 입게됩니다.
-

■ 전원을 켜둔채로 제품에서 떠나지 마십시오.(외출, 취침 등)

- 사용중에는 항상 사용자의 주의가 필요합니다.
-

■ 별도의 보조용구를 사용하지 마십시오.

- 시판되는 보조용구(알루미늄 호일 또는 그외 보조용구등)를 사용하지 마십시오. 과열에 의한 화재 및 감전의 원인이 됩니다.
-

■ TV나 라디오 등 전자제품 근처에 설치하지 마십시오.

- TV나 라디오에 잡음이 발생하거나 TV화상이 일그러질수 있습니다. 이를 방지하기 위해서 TV나 라디오에서 4m 이상 간격을 유지하십시오.
-

■ 직화구이 냄비는 절대로 사용하지 마십시오.

- 직화구이 냄비나 무수 냄비에 들어있는 맥반석의 과열로 인하여 상판 유리가 파손될수 있습니다.
-

■ 조작부 사용시 끝이 뾰족하거나, 날카로운 물건을 사용하지 마십시오.

- 제품파손에 의한 상해를 입을 수 있습니다.
-

■ 조작부는 항상 깨끗하고 건조하게 유지하십시오.

- 오작동에 의한 화재의 원인이 됩니다.
-

■ 전용 용기를 사용하여 주십시오.

- 사용설명서에 권장하는 전용 용기만을 사용하십시오.
-

■ 사용할 용기의 바닥을 깨끗이 세척한 후 사용하십시오.

- 냄비 바닥에 이물질이나 그을음이 묻어 있는 상태로 조리할 경우 효율이 떨어질 뿐만 아니라 화재의 원인이 됩니다.
-

■ 제품의 유리상판은 항상 깨끗하게 유지하여 주십시오.

- 오염된 상태로 조리할 경우 효율이 떨어질뿐만 아니라 화재의 원인이 됩니다.
특히 설탕을 포함한 오염물을 오랫동안 방치할 경우 유리 손상의 원인이 됩니다.
-

차례

■ 안전을 위한 주의사항	02
· 위험 / 경고 / 주의 사항	
<hr/>	
■ 각부의 명칭	07
· 제품 규격	
· 각부의 명칭	
· 조작부 명칭	
<hr/>	
■ 조작부 사용방법	10
· 터치센서 및 조리용기 사용 시 주의사항	
· 점화	
· 소화	
· 부스터 기능	
· 타이머 - 타이머 기능	
- 버너 별 타이머 기능	
· Heat-up 기능	
· 일시정지	
· 일시정지 해제	
· 잠금 기능	
· 잠금 기능 해제	
<hr/>	
■ 올바른 사용방법	22
<hr/>	
■ 청소 및 손질방법	23
<hr/>	
■ 고장신고 전 확인사항	24
<hr/>	
■ 제품 규격	26
<hr/>	
■ 설치 가이드	27
<hr/>	
■ 제품 보증서	29

각부의 명칭

제품 크기

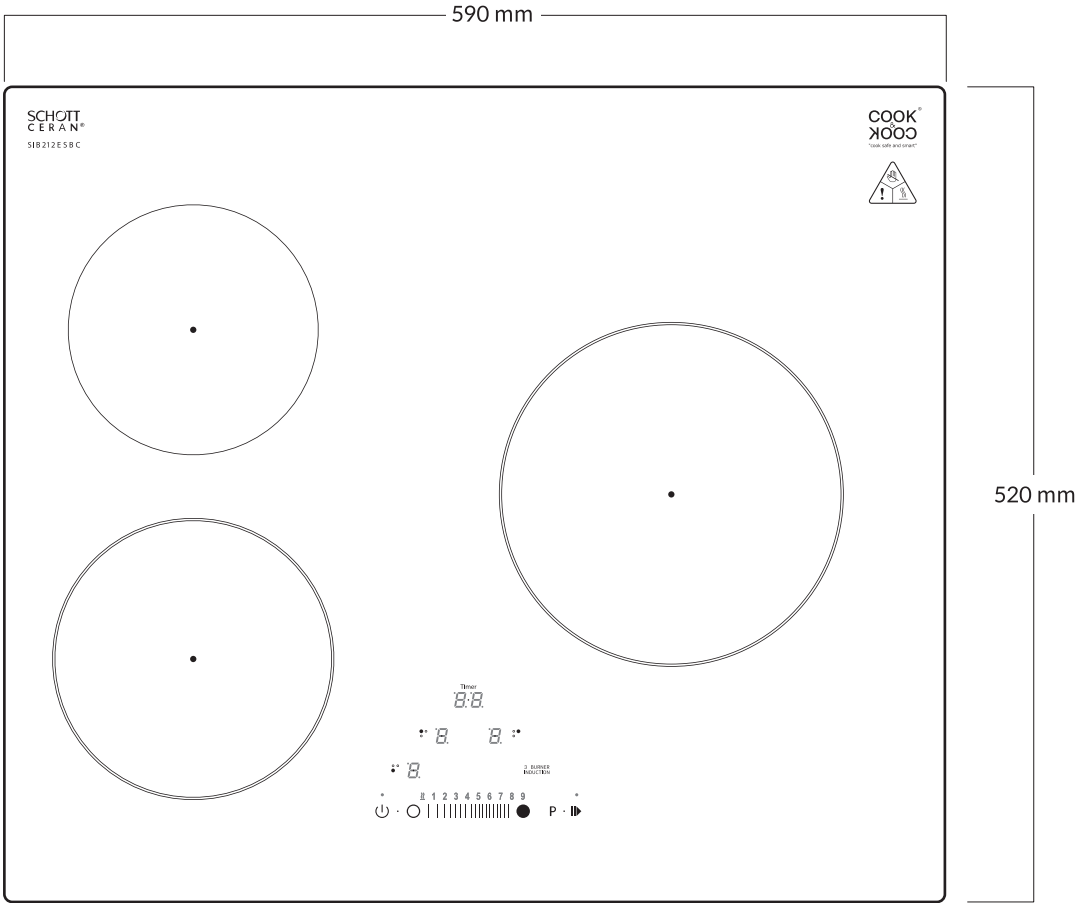

매립 크기

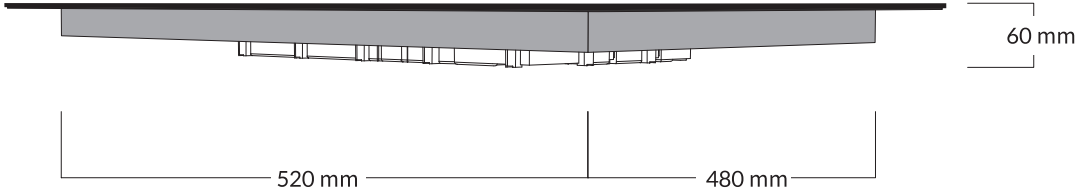

각부의 명칭

각부의 명칭

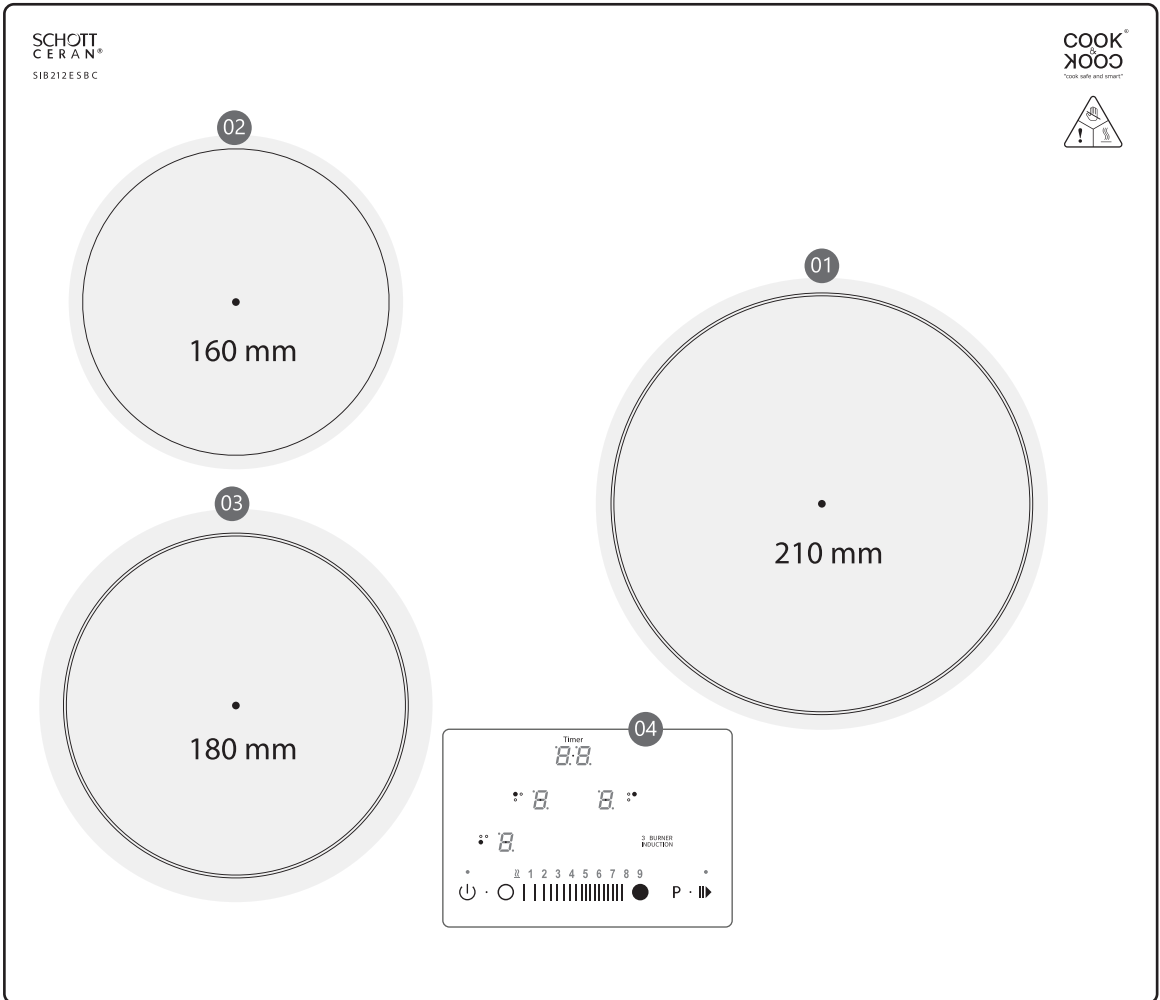

버너 및 조작부

01	대버너	출력 1,800W(부스터 작동시 2,000W) 강한 화력이나 많은 양의 요리에 적합합니다.
02	소버너	출력 1,300W 미세한 온도를 요하는 요리에 적합합니다. (부스터 X)
03	중버너	출력 1,400W(부스터 작동시 1,800W)
04	조작부	터치센서를 내장하여 간단하고 편리하게 사용할 수 있습니다.

각 부의 명칭

조작부 명칭

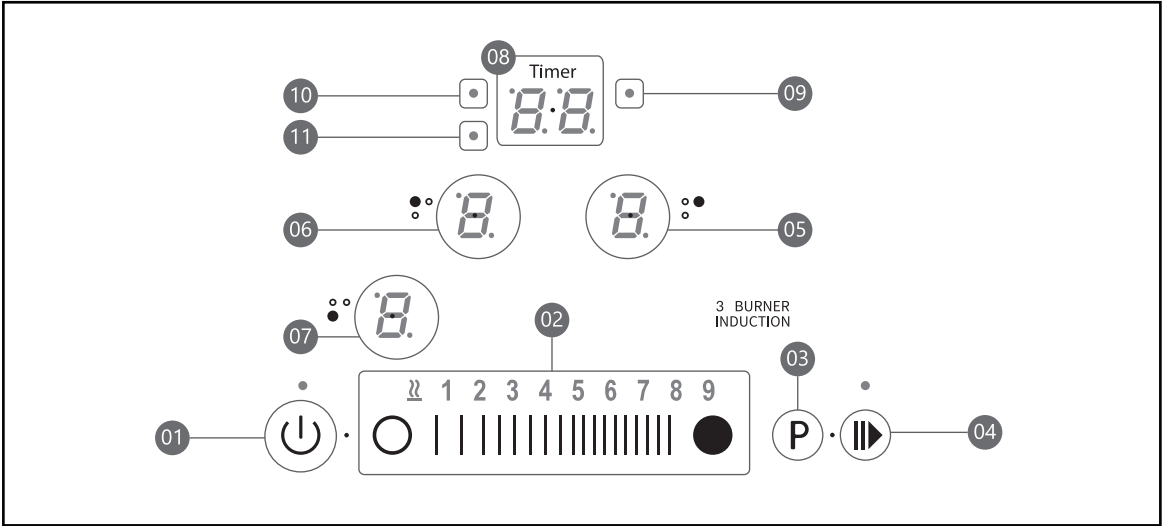

전원 및 화력조절 / 부스트 / 일시정지

01	전원 키	인덕션 레인지의 전원을 켜거나 끌때 사용합니다. 전원표시 램프가 점등됩니다.
02	화력조절 키	좌측은 - 우측은 +입니다. 버너의 출력을 0~9까지 조절할 수 있습니다.
03	부스터 키	최고 화력으로 조리할 수 있습니다.
04	일시정지 키	일시적으로 모든 기능을 멈출 수 있습니다.

버너 선택 키 및 화력 표시 부

05	대 버너	가장 큰 버너로 0~9 화력 및 부스터 기능을 사용할 수 있습니다.
06	소 버너	가장 작은 버너로 0~9 화력만 사용할 수 있습니다. (부스터 사용 X)
07	중 버너	중간 버너로 0~9 화력 및 부스터 기능을 사용할 수 있습니다.

타이머 선택 키 및 표시부 / 타이머 설정 표시 부

08	타이머 선택 및 표시 부	설정을 원하는 버너의 타이머 선택 및 시간을 표시합니다.
09	대 버너 타이머 표시 부	대 버너에 타이머가 적용되었는지 LED로 표시합니다.
10	소 버너 타이머 표시 부	소 버너에 타이머가 적용되었는지 LED로 표시합니다.
11	중 버너 타이머 표시 부	중 버너에 타이머가 적용되었는지 LED로 표시합니다.

조작부 사용방법

■ 터치센서 조작부 사용방법 및 주의사항

터치 조작부 사용시 아이콘과 손가락 면이 그림과 같이 닿도록 밀착시켜 누르세요.

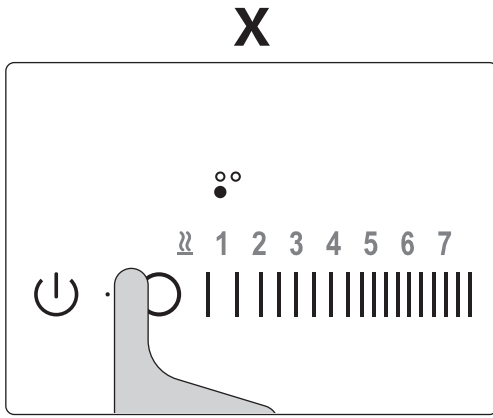

- 손톱이나 손끝으로 스위치를 누르면 동작되지 않을 수 있습니다.

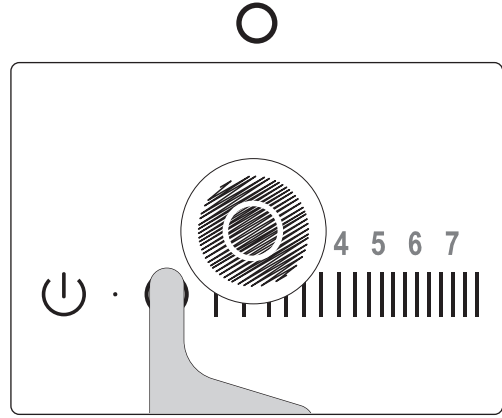

- 고무장갑이나 일회용 비닐장갑 등을 끼고 동작하지 마세요.

■ 조리용기 사용 시 주의 사항

조리용기 사용시 아래 그림을 숙지하시고 주의하여 사용해주세요.

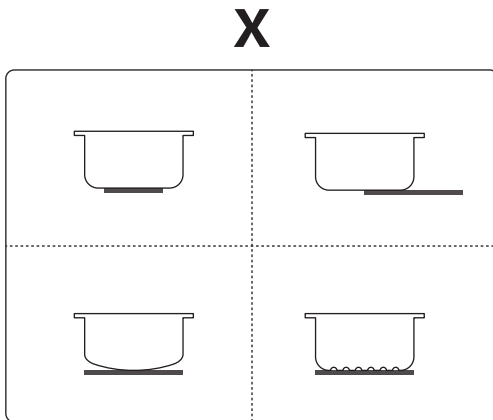

- 버너 크기보다 큰 용기는 고장의 원인이 됩니다.
- 버너의 중앙에서 조리용기가 벗어나지 않도록 주의해주세요
- 밑면이 둥근 용기는 작동하지 않을 수 있습니다.
- 밑면이 굴곡진 용기는 작동하지 않을 수 있습니다.

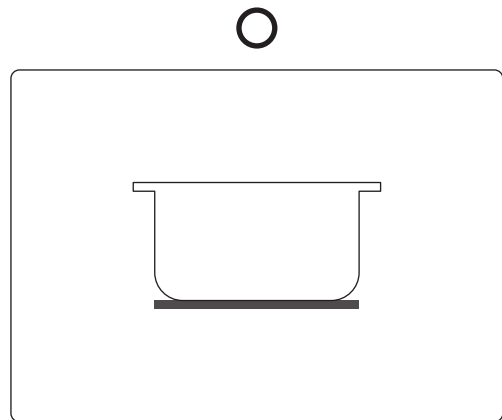

- 버너 크기에 맞는 조리용기를 버너의 정중앙에 놓고 사용하면 최상의 화력으로 사용할 수 있습니다.

조작부 사용방법

■ 1. 점화

1) 전원 키를 1초간 누르십시오.

- 전원 표시 램프가 점등된 후, 각 버너 화력표시부에 0이 표시되고, 전원 표시 램프 (.)이 점멸됩니다.

* 유리 상판이 뜨거운 상태이면 화력 표시부에 H가 표시됩니다.

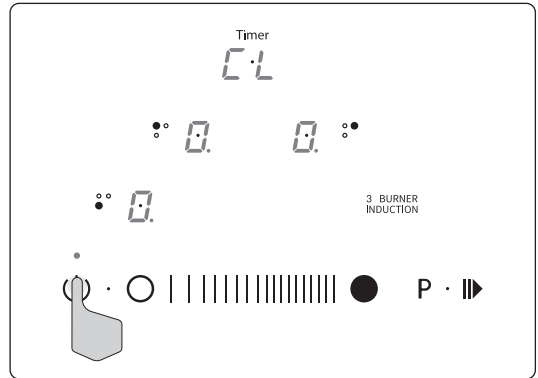

2) 사용하고자 하는 버너 선택 키를 눌러 버너를 선택 하세요

- 선택된 버너의 화력 표시부에 0.이 켜집니다.

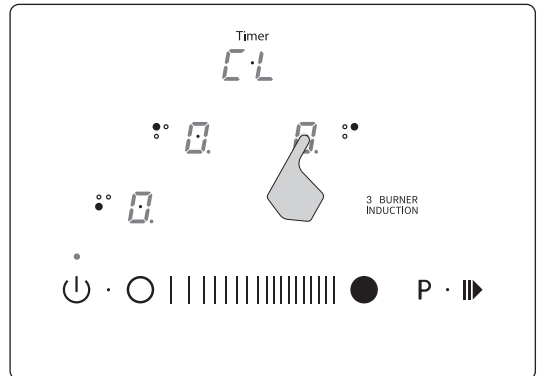

3) 화력 조절 키로 원하는 화력을 선택하세요.

- 0~9 단계까지 설정이 가능합니다.
- 그릇이 없을 시 화력 표시부에 H가 표시됩니다.

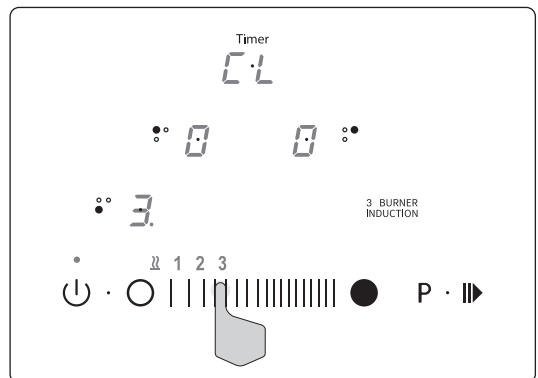

조작부 사용방법

■ 2. 소화

- 1) 조리가 끝나면 화력조절 키 좌측 끝부분을 눌러 버너를 끕니다.
 - 모든 버너를 동시에 끄고자 할 때에는 전원 키를 누르면 됩니다.

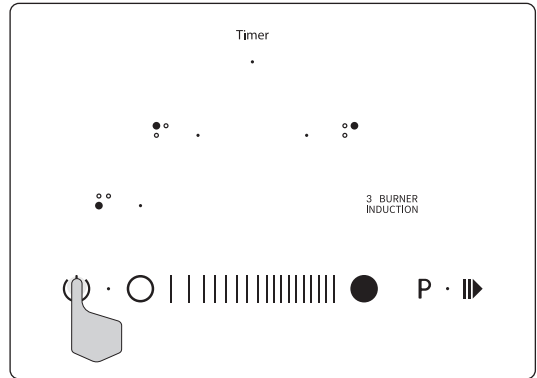

부스터 기능

대버너와 중버너에는 부스터 기능이 있습니다.

* 본 제품은 전력제어 제품으로 대버너와 중버너를 동시에 부스터 기능을 켤 수 없습니다.

- 1) 전원을 켜고 대버너 또는 중버너 중 원하는 버너를 선택합니다.

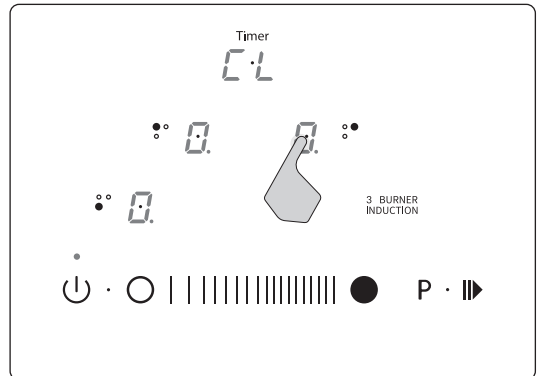

- 2) 부스터 키를 누릅니다.

- 선택한 버너의 표시부에 P. 가 표시되면서 작동됩니다.

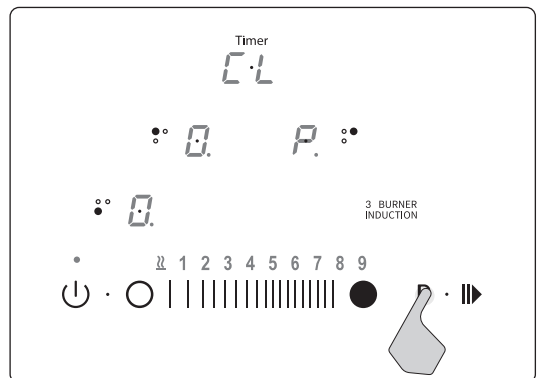

조작부 사용방법

■ 3. 타이머 기능 설정

1) 전원이 켜 있는 상태에서 타이머 및 표시부 키 (CL)를 누릅니다.

- 타이머 표시부에 (0-)이 표시됩니다.

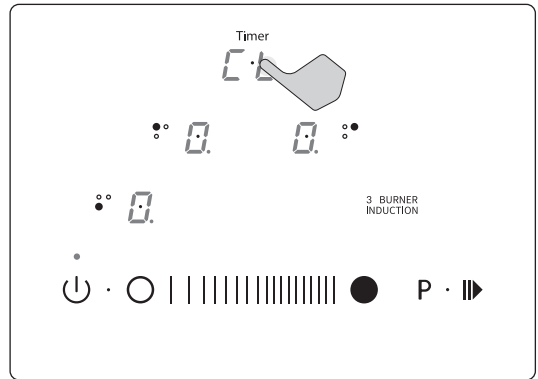

2) 화력조절 키로 0~9분을 설정합니다.

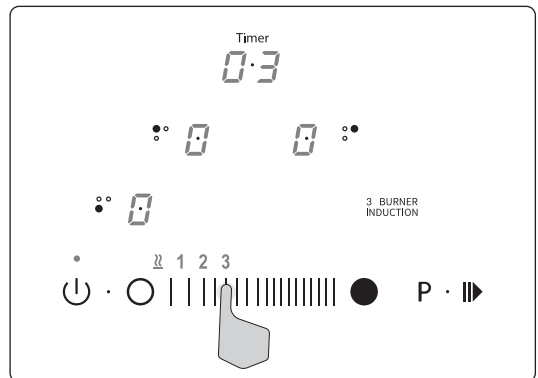

3) 설정 후, 잠시 기다리거나 타이머 및 표시부 키를 한번더 누릅니다.

- 타이머 표시부에 (-3)이 표시됩니다.

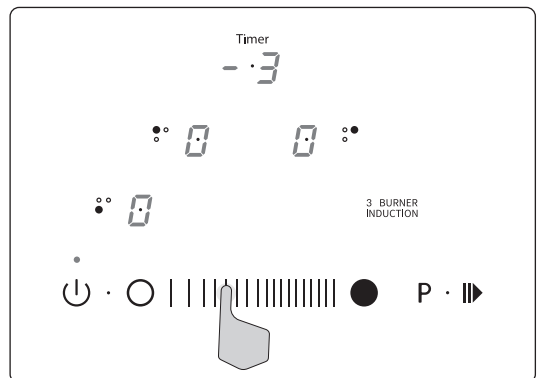

조작부 사용방법

4) 화력조절 키로 0~90분을 설정합니다.

- 전원 키를 두번 누르면 알람 기능이 해제됩니다.

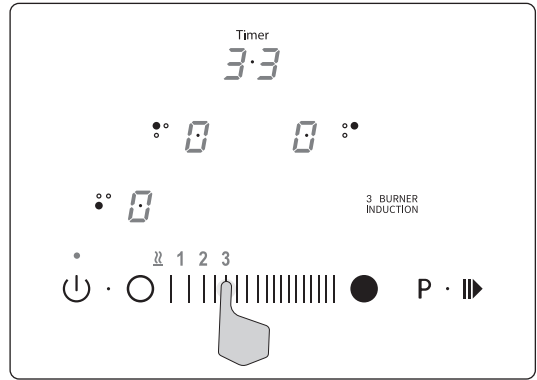

버너동작 타이머 기능

타이머 기능을 사용하여 버너를 자동으로 끌 수 있습니다.

- 예약된 조리 시간이 지나면 부처가 울리며 자동으로 꺼집니다.
- “각각의” 버너를 선택 가능하며 1~99분까지 타이머 설정이 가능합니다.

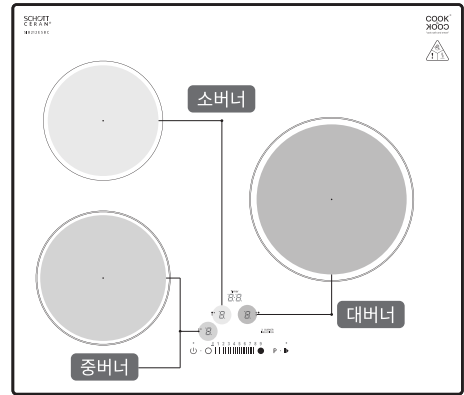

1) 전원을 켜고 설정하고자 하는 버너의 버너선택 키를 눌러 선택합니다.

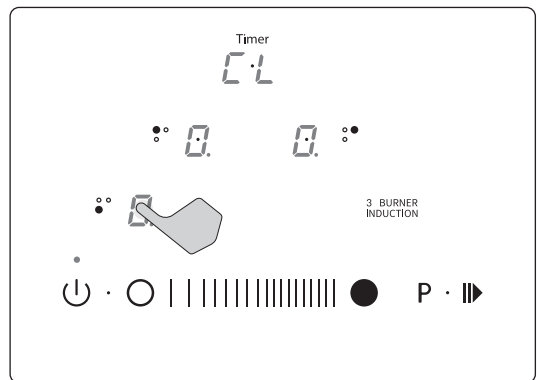

조작부 사용방법

2) 화력 조절 키로 원하는 화력을 선택하세요.

- 0~9 단계까지 설정이 가능합니다.

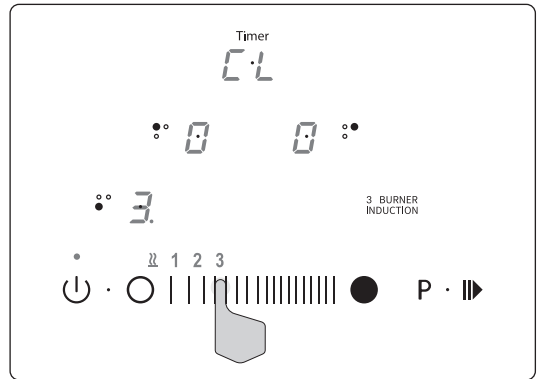

3) 타이머 및 표시부 키를 누릅니다.

- 타이머 표시부에 (0-)이 표시됩니다.

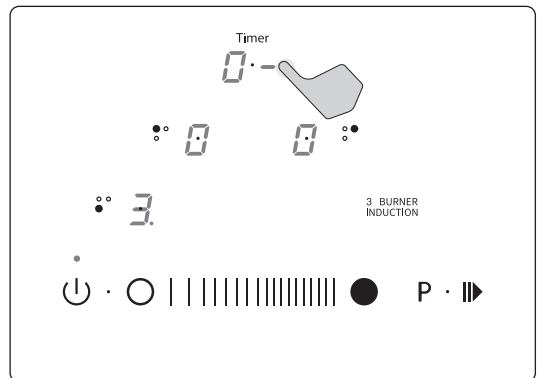

4) 화력 조절 키로 0~9분을 설정합니다.

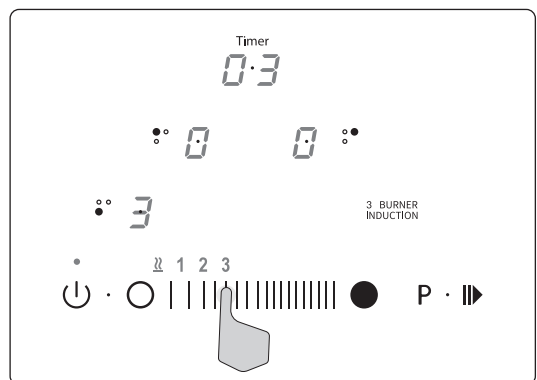

조작부 사용방법

5) 설정 후, 잠시 기다리거나 타이머 및 표시부 키를 한번더 누릅니다.

- 타이머 표시부에 (- 3)이 표시됩니다.

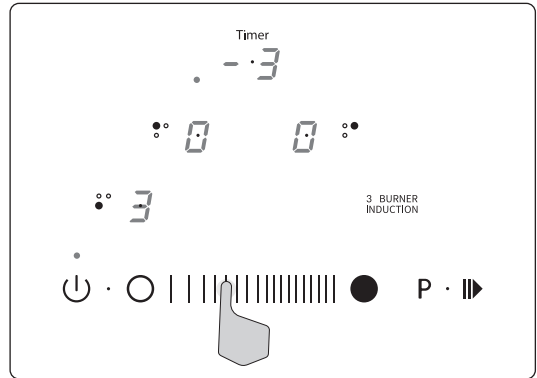

6) 화력조절 키로 0~90분을 설정합니다.

- 전원 키를 두번 누르면 알람 기능이 해제됩니다.

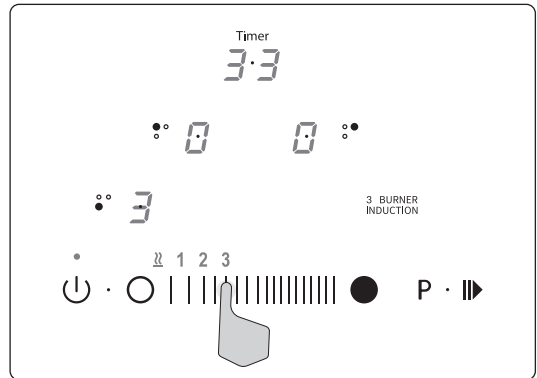

* 타이머가 설정된 버너는 해당 위치에 LED가 점등됩니다.

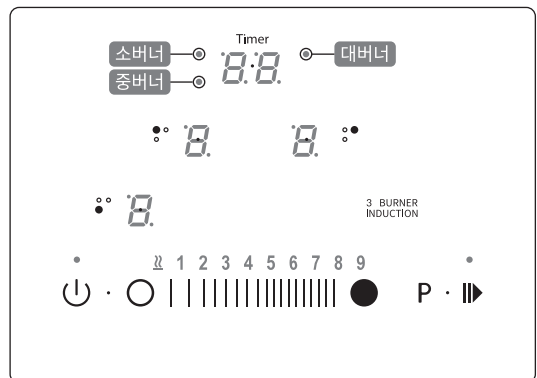

조작부 사용방법

자동 Heat-up 기능

최대 화력으로 요리를 하다 낮은 화력으로 유지할 수 있는 기능입니다.

· 음식물을 담은 조리 용기를 버너 위로 올립니다.

1) 전원을 켜고 원하는 버너를 선택합니다.

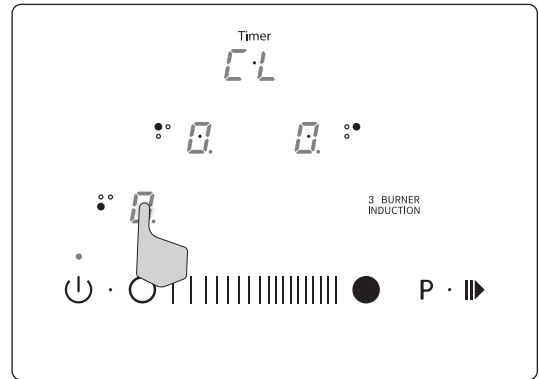

2) 화력조절 키로 9단을 선택합니다.

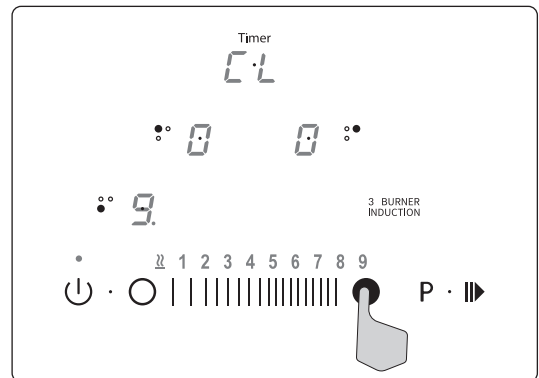

3) 9단을 한번 더 누르면 A가 표시됩니다.

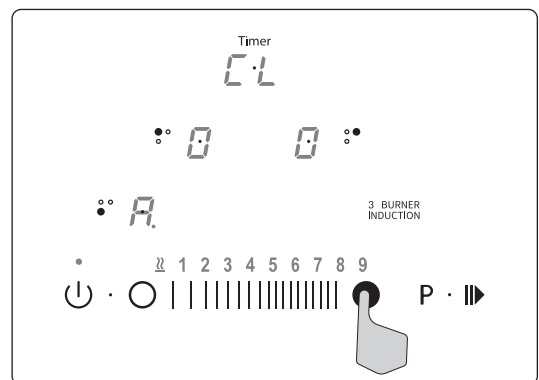

조작부 사용방법

4) 4단을 누르면 A와 4단이 번갈아 표시되면서 Heat-up 기능이 작동됩니다.

- !
 - Heat-up 기능이 완료되면 선택한 화력이 표시됩니다.
 - Heat-up 기능 해제는 화력 0을 누를 시에 해제됩니다.

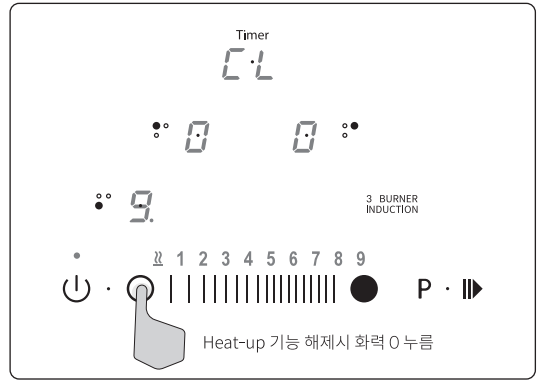

■ 4. 보온 기능

1) 전원을 켜고 보온 기능을 사용할 버너를 선택합니다.

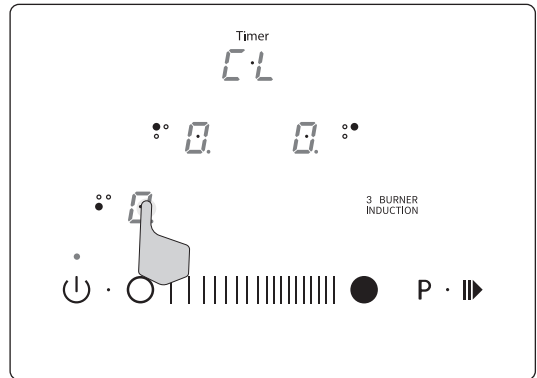

2) 화력조절기 키의 0과 1 사이를 누릅니다.

- 보온 기능을 끌 경우에는 사용중인 버너를 선택하고, 화력조절 키를 누르면 됩니다.

- !
 - 설정에 필요한 키 이외의 키를 누르면 설정이 되지 않습니다.
 - 설정이 제대로 진행되지 않으면 전원을 껐다 다시 켜 주십시오.

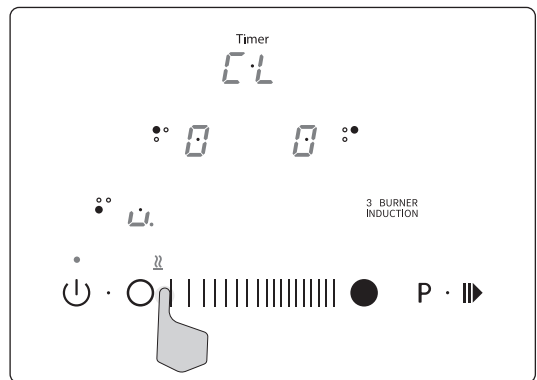

조작부 사용방법

■ 4. 일시정지 기능

1) 동작 중 일시정지 키를 누릅니다.

- 램프가 켜지면서 버너표시부에 II 가 뜨고 가열이 중단됩니다.

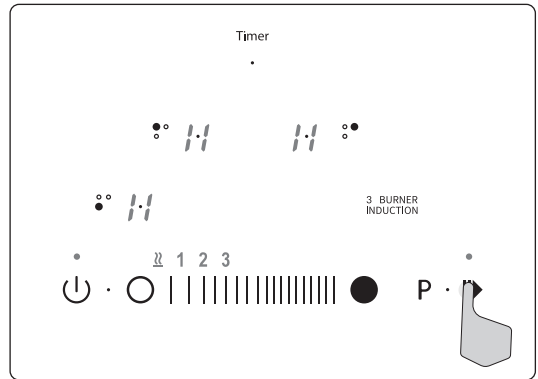

■ 5. 일시정지 해제

1) 해제는 일시정지 키를 한번 더 누릅니다.

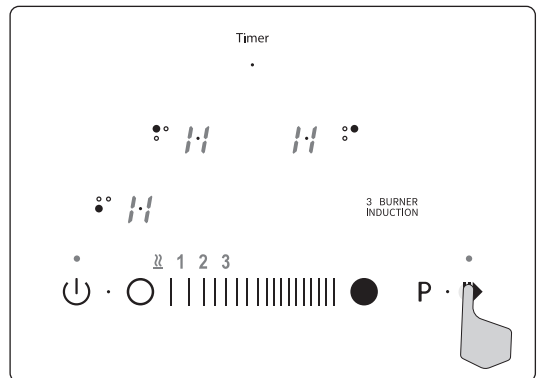

2) 일시정지 램프가 점멸되면 버너 선택 키를 누릅니다.

- 버너 선택 키를 누르지 않을 경우 일시정지가 해제되고 전원이 꺼집니다.

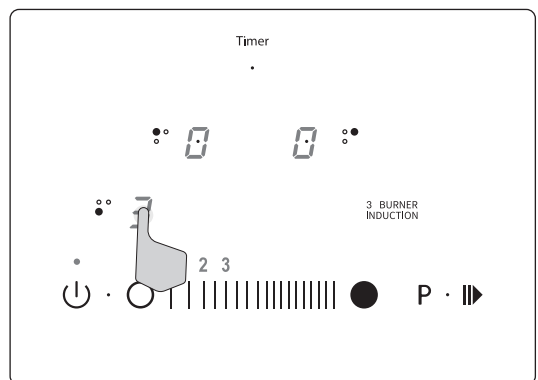

조작부 사용방법

■ 6. 잠금 기능

1) 전원을 켜고 P(부스트) 키와 오른쪽 대버너의 버너 선택 키를 동시에 누릅니다.

- 부스트 키와 대버너 선택 키를 동시에 누르면 ‘삐’ 소리의 부저음이 울립니다.

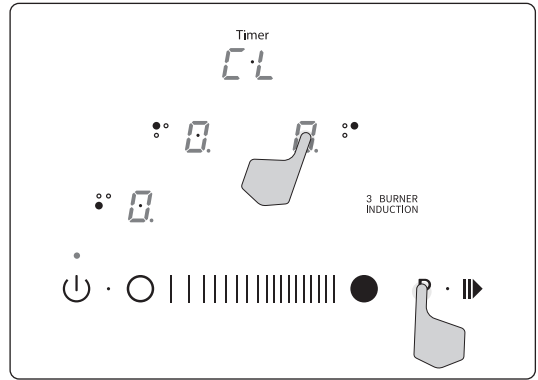

2) 동시에 누른 후 부저음을 확인한 뒤에 잠시 후, 대버너 버너 선택 키를 누릅니다.

- 램프가 켜지면서 버너 표시부에 L이 뜬 후 잠금 기능이 활성화 됩니다.

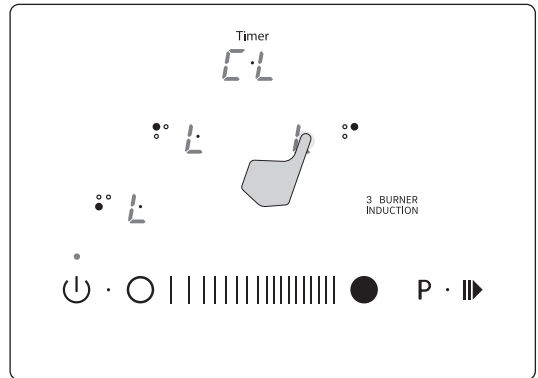

3) 잠금 기능이 활성화된 후엔 키 입력이 불가능 합니다.

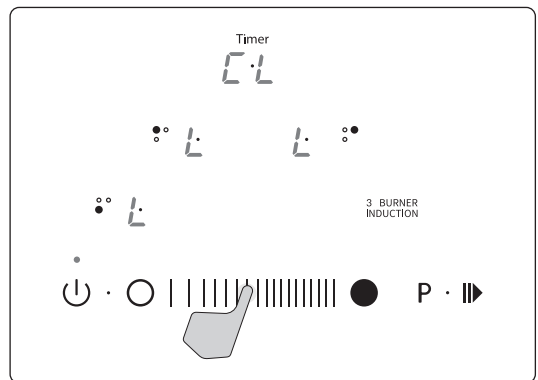

조작부 사용방법

■ 7. 잠금 기능 해제

1) 전원을 껐다 키고 P(부스트) 키와 오른쪽 대버너의 버너 선택 키를 동시에 누릅니다.

- 부스트 키와 대버너 선택 키를 동시에 누르면 ‘삐’ 소리의 부저음이 울립니다.

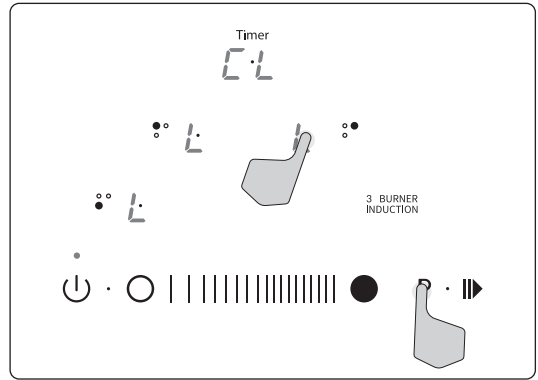

2) 동시에 누른 후 부저음을 확인한 뒤에 잠시 후, P(부스트) 키를 누릅니다.

- 잠금 기능이 해제된 후 전원이 꺼집니다.

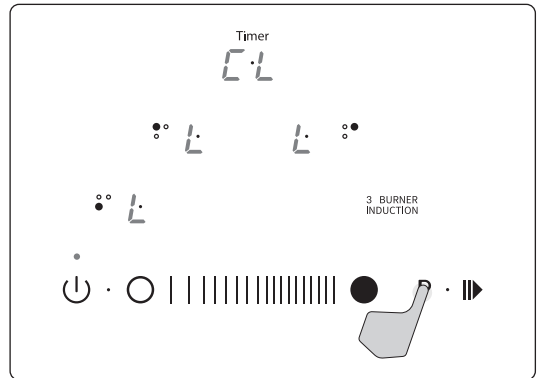

3) 전원을 다시 켜 후 잠금 기능 해제를 확인합니다.

- 버너 표시부에 0.이 켜진 것을 확인합니다.

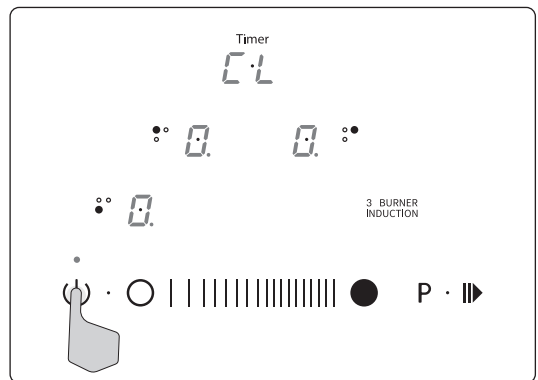

올바른 사용방법

올바른 사용방법

■ 조리용기의 바닥이 손상되어 거칠어진 조리용기를 사용하실 때는 세라믹 유리상판에 흠집이 생길 수 있으니 주의하십시오.

■ 조리용기를 옮길때는 끌지말고 들어서 옮기십시오.

- 세라믹 유리상판에 흠집이 생길 수 있습니다.

■ 조리용기의 바닥이 알루미늄이나 청동으로 되어있는 조리용기는 사용하지 마십시오.

- 세라믹 유리상판이 변색될 수 있습니다.

■ 조리용기의 바닥은 항상 깨끗하고 건조한 상태로 사용하십시오.

■ 액체가 많은 음식을 요리할 때에는 끓어 넘치지 않도록 충분히 큰 용기를 사용하십시오.

! 적당한 용기 크기

- 대버너 : 160 ~ 220 mm
- 중/소버너 : 140 ~ 180 mm

전력 제어 기능

■ 일반 가정용으로 사용이 가능하도록 전력제어 방식을 채택하고 있습니다.

- 2개의 버너를 동시 사용시 1개의 버너가 켜지지 않을 수도 있습니다.
- 전력제어 중에는 단독 버너 사용시 보다 조리 시간이 더 오래 걸릴 수 있습니다.
- 가능 최대화력 이상의 셋팅을 할 경우 경고음과 함께 셋팅이 되지 않습니다.

! 설정 가능 최대 화력

대	8	9	9
중	9	9	0
소	8	0	9

청소 및 손질 방법

경고

- 점검, 손질 시는 반드시 파워코드를 뽑은 상태에서 장갑을 끼고 작업을 하여 주십시오.
 - 감전, 화재, 상해의 위험이 있습니다.
 - 제품에 물을 뿌리지 마십시오.
 - 조작부나 전원부 등에 물이 들어갈 경우 누전, 쇼트 및 오작동에 의한 제품고장 및 화재의 원인이 됩니다.
 - 청소를 위해 절대로 신나, 벤젠 등 인화성 물질을 사용하지 마십시오.
 - 가연성 물질이 연소, 발화되어 화재의 원인이 됩니다.
 - 제품을 분해하여 손질하지 마십시오.
 - 이상 작동에 의한 화재의 원인이 됩니다.
 - 제품을 청소할 때는 반드시 장갑을 끼고 하여 주십시오.
 - 사용 후 고온에 의한 화상과 날카로운 부분에 상해를 입을 수 있습니다.
-

주의

- 제품을 청소할 때는 부드러운 천으로 자주 닦아 주십시오.
 - 금속 및 나일론 수세미로 닦을 경우 제품 표면이 손상될 수 있습니다.
 - 조리를 마친 후에는 중성세제로 닦은 후 물기를 충분히 제거하여 주십시오.
 - 젖은 상태로 장시간 방치하면 백화 현상의 원인이 됩니다.
 - 청소시 내부에 물이 들어가지 않도록 주의 바랍니다.
 - 특히 전원부에 물이 들어가지 않도록 주의 하십시오.
 - 끓어 넘친 이물질을 그대로 방치하면 상판에 고착이 되어 잘 떨어지지 않습니다. 세라믹 유리 표면이 충분히 식은 후 청소하십시오.
 - 끓어 넘침이 있을 경우 바로 청소하여 주십시오.
 - 상판에 붙은 이물질은 스크래퍼를 이용하여 오염물을 제거한 후 부드러운 헝겊으로 닦아 주십시오.
 - 스크래퍼는 제품에 동봉되어 있으며 추가 구입시 홈페이지에서 구입이 가능합니다.
-

고장신고 전 확인사항

서비스를 의뢰하시기 전에 다음사항을 꼭 확인하여 주십시오.

현상	원인	조치방법
점화가 안될 경우	누전 차단기	누전 차단기를 올려 주십시오.
	조작부 오염	조작부를 깨끗이 닦아 주십시오.
	조작부 잠금	조작부 잠금을 해지하신뒤 다시 확인 해주십시오.
조리가 안될 경우(u표시)	부적절한 냄비 사용	사용 가능한 냄비를 다시 확인 해주십시오.
	냄비바닥 또는 유리상판에 오물이 묻어 있어 냄비와 틈새가 발생	냄비바닥과 유리상판은 항상 깨끗하게 닦은 후 조리하여 주십시오.
사용 중 소음이 발생할 경우	'틱,틱' 등의 소리가 발생하는 것은 IH용기 팽창 소리입니다. ('징징' 등의 공진 소리가 날 수도 있습니다.)	고장이 아니니 안심하고 사용하십시오.
	'뽕'과 같은 바람소리는 내부를 식혀주기 위해 팬 모터가 돌아가는 소리입니다.	
오류 코드 발생	기술적 결함	"조작부 에러코드 확인" 페이지를 확인, 조치 후 계속 오류 코드 발생시 A/S 센터나 판매 대리점에 문의하십시오.

고장신고 전 확인사항

자가 진단의 일환으로 제품 동작 중 문제가 발생하는 경우 아래와 같은 특정 코드를 전면 조작부에 표시합니다. 이 경우 소비자의 안전과 제품의 보호를 위해서, 임의로 분해나 수리하지 마시고, 다음의 조치를 취하시고, 그후에도 같은 에러 코드를 계속 표시하면 제조사의 A/S 센터나 판매 대리점으로 연락하셔서 수리 바랍니다.

조작부 표시 에러코드	원인 및 내역	조치 방법
ER 03 / 경고음	전면 조작부에 물이나 용기가 놓여 발생하는 에러	원인 물질을 조작부에서 제거
ER 22	단선이나 조작부 버튼 장애 에러	A/S 센터 연락, 부품 교체
ER 47	LIN 통신 장애 에러	A/S 센터 연락, 부품 교체
E 2	과열로 인한 에러	제품 냉각 후 사용
E 3	부적합한 조리 용기 사용 원인의 조리 화력 초과 에러	리셋 후 재 사용 또는 A/S 센터 연락
E 5	고압/저압으로 인한 메인 연결 전원 에러	입력 전원 및 전원 케이블 확인
E 8	단선이나 흡입구 막힘으로 인한 내부 냉각 팬 에러	공기 흡입구에 이물질 제거 또는 교체

제품 규격

모델명	IB311ESB-K42p1 / IB311ESB-K42p1-A / IB311ESB-K42p1-B / IB311ESB-K42p1-C			
품명	3구 인덕션레인지 (핫 플레이트)			
중량	제품 중량 8.5 Kg / 포장 중량 : 11.0 Kg			
전원	AC 220V / 60 Hz			
안전장치	고온 주의 표시, 자동 전원 차단 기능, 안전 잠금 장치, 불끄기 잊음 방지 타이머			
규격	가로	세로	높이	
	590 mm	520 mm	60 mm	
소비전력	대	중	소	합계
	1.8kW 부스터 2.0kW	1.4kW 부스터 1.8kW	1.3kW	3.3kW

설치 가이드

■ 제품 설치 및 상판 따내기 작업 전에 반드시 아래의 내용을 확인하시어 올바르게 설치 및 시공하십시오.

- 부적절한 설치 및 시공은 제품 파손 및 누전으로 인해 화재의 원인이 되므로 올바르게 시공하여 주십시오.
- 부적절한 설치 및 시공으로 인한 제품 고장 및 하자 발생시 제조사는 책임을 지지 않습니다.

- 본 제품은 국내(대한민국)에서만 사용이 가능합니다. 해외에서 사용하는 경우, 예기치 못한 고장이나 사고의 원인이 됩니다.
- 해외 사용으로 인한 사고나 고장의 경우 당사에는 제품 수리를 포함한 일체의 책임을 지지 않습니다.

1) 시리얼 넘버 확인

- 설치 전에 제품 명판의 시리얼 번호를 메모해주세요. 시리얼 번호는 서비스 요청시 제시해야 하며, 제품 밑면의 명판에 기재되어 있으므로 설치 후에는 확인하기 어려울 수 있습니다.

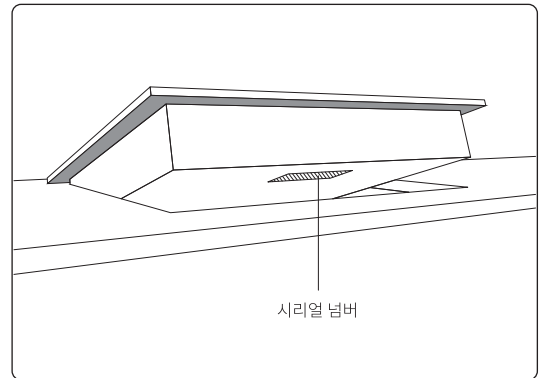

2) 설치 치수

- 설치 치수는 최소 사이즈 이상으로 가공하십시오.

A	최소 40 mm
B	75 mm 최소 30 mm
C	최소 30 mm

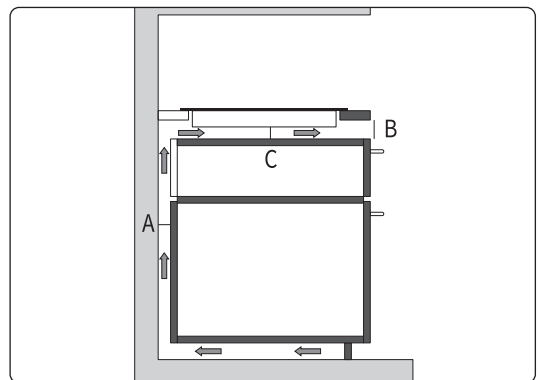

설치 가이드

3) 매립 치수

- 타공 오차는 1 mm 이내로 가공하십시오.

단위 : (mm)

A	B	C	D	E	F
590	520	67	560	480	40

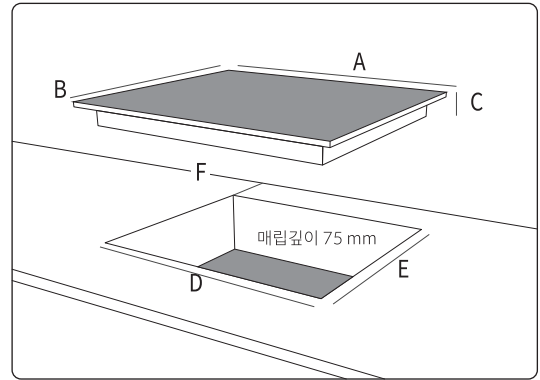

4) 매립깊이

- 제품의 성능을 위하여 매립 깊이의 여유공간을 최소 75 mm 이상 충분히 확보하여 주십시오.

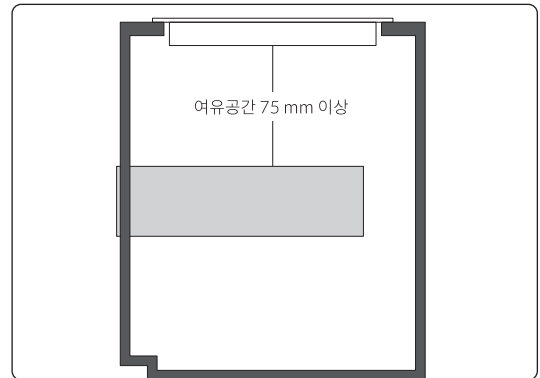

5) 설치 시 주의점

- 제품은 상판과 흔들림 없이 단단히 고정시켜 주시고 수평하게 설치하십시오.
- 뒷부분은 벽면에서 최소 40 mm 이상 떨어뜨려 절단해 주십시오.
- 전기레인지 밑면은 장기간 사용할 경우 고열상태가 되므로 다른 제품 위에 설치 할 경우 75 mm 이상 간격을 두어야 합니다.

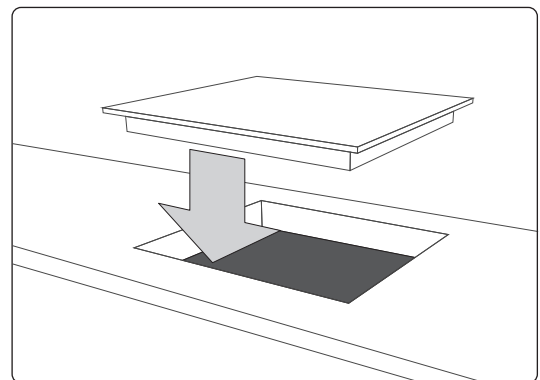

제품 보증서

제품보증서

서비스에 대하여

저희 (주)쿠앤크에서는 품목별 소비자 분쟁해결 기준(공정거래위원회 고시)에 따라 아래와 같이 제품에 대한 보증을 실시합니다. 서비스 요청시 070-8255-7923 으로 전화주세요. 상담서비스에 의한 조치에도 불구하고 증상이 해결되지 않을 경우 후대 및 운반이 용이한 제품 (예시 : 중량 15Kg 미만 제품, 부속품 및 악세서리류) 은 인근 서비스센터로 방문해주세요. 보상여부 및 내용통보는 요구일로부터 7일 이내에, 피해보상은 통보일로부터 14일 이내에 해결하여 드립니다.

제품명	모델명
구입일	Serial No.
구입경로	판매금액

품질 보증기간 **1년**

부품 보유기간 **5년**

무상서비스

일반 제품을 영업용으로 전환하여 사용 할 경우의 보증기간은 반으로 단축되어 적용됩니다.
(예 : 목욕탕, 숙박업소, 헬스클럽, 연수원, 기숙사 등의 공동 사용 장소)

1. 부품 보유기간내 정상적인 사용상태에서 발생한 성능, 기능상의 고장 발생 시

소비자 피해유형	품질 보증기간 이내	품질 보증기간 이후
구입후 10일 이내에 중요한 수리를 요할 때	제품교환 또는 구입가 환급	해당없음
구입후 1개월 이내에 중요한 수리를 요할 때	제품교환 또는 무상수리	해당없음
제품 구입시 운송과정 및 제품 설치 중 발생한 피해	제품교환	해당없음
교환된 제품이 1개월 이내에 중요한 수리를 요하는 고장 발생	구입가 환급	해당없음
교환 불가능시	구입가 환급	해당없음
동일 하자로 2회까지 고장 발생시	무상수리	해당없음
동일 하자로 3회째 고장 발생시	제품교환 또는 구입가 환급	해당없음
서로 다른 하자로 5회째 고장 발생시	제품교환 또는 구입가 환급	해당없음
소비자가 수리 의뢰한 제품을 사업자가 분실한 경우	제품교환 또는 구입가 환급	정액 감가상각한 금액에 10%를 가산하여 환급
부품 보유기간 이내 수리 용 부품을 보유하고 있지 않아 수리가 불가능한 경우	제품교환 또는 구입가 환급	정액 감가상각한 잔여 금액에 구입가의 5%를 가산하여 환급
수리용 부품은 있으나 수리 불가능 시	제품교환 또는 구입가 환급	정액 감가상각 후 환불

2. 소비자의 고의, 과실로 인한 고장인 경우

소비자 피해유형	품질 보증기간 이내	품질 보증기간 이후
수리가 불가능한 경우	유상수리에 해당하는 금액징수 후 제품 교환	유상수리에 금액징수 후 감가상각적용 제품 교환
수리가 가능한 경우	유상수리	유상수리

유상서비스

1. 고장이 아닌 경우

기구세척, 조정, 사용설명, 설치 등 제품고장이 아닌 경우 인터넷, 안테나, 유선신호등 외부환경 문제시 사용설명 및 분해하지 않고 간단한 조정시 배송된 제품 초기 설치 및 판매점에서 부실하게 설치 해주어 재 설치시 제품의 이동, 이사 등으로 인한 설치 변경시 제품 내부에 먼지 세척 및 이물 제거시 타사제품(소프트웨어 포함)으로 인한 고장 설명시 구입시 고객요구로 설치한 후 재설치시 헤드세척 및 이물투입 서비스 요청시 네트워크 및 타사 프로그램 사용 설명시

2. 소비자 과실로 고장난 경우

소비자의 취급 부주의 및 잘못된 수리로 고장 발생시 전기용량을 틀리게 사용하여 고장이 발생한 경우 외부 충격이나 떨어뜨림 등에 의한 고장, 손상 발생시 당사에서 미지정된 소모품, 옵션품 사용으로 고장 발생시 쿡앤크 서비스위탁업체 기사 및 협력 업체 기사가 아닌 사람이 수리하여 고장 발생시 사용설명서 내에 "주의사항"을 지키지 않아 고장 발생시

3. 그 밖의 경우

천재지변(낙뢰, 화재, 염해, 수해 등)에 의한 고장 발생시 소모성 부품의 수명이 다한 경우 (배터리, 형광등, 램프류, 필터류, 리본 등)

고장이 아닌 경우 서비스를 요청하면 요금을 받게 되므로 반드시 사용설명서를 읽어주세요.

이 보증서는 한국어에서만 사용되며 다시 발행하지 않으므로 사용설명서와 함께 보관하세요.

COOK[®]
&
COOK
"cook safe and smart"

COOK®
&
COOK
"cook safe and smart"



주식회사 쿡앤쿡

주소 : 경기도 성남시 중원구 둔촌대로400 5층 501호(우:13229)

전화번호 : 070 8255 7923

홈페이지 : cookandcook365@gmail.com

E mail : www.cookandcook.co.kr